



ISOLATION AVEC GAMMES STA ET ECC

SAGI K-FLEX

z.i. Anjou Atlantique
F-49123 CHAMPTOCE-SUR-LOIRE
tél.: 02.41.77.30.00 - fax: 02.41.77.30.60
<http://www.sagi.fr>

GUIDE POUR L'APPLICATION



Gamme K-FLEX STA et ECC:

MANCHONS ISOLANTS PRÉ-FENDUS AVEC ADHÉSIF SUR LES CHANTS + LANGUETTE ISOLANTE DE RECouvreMENT,
POUR LE FROID - CLIMATISATION.

Nettoyer la tuyauterie
avec un chiffon et du
diluant K-Flex.

1

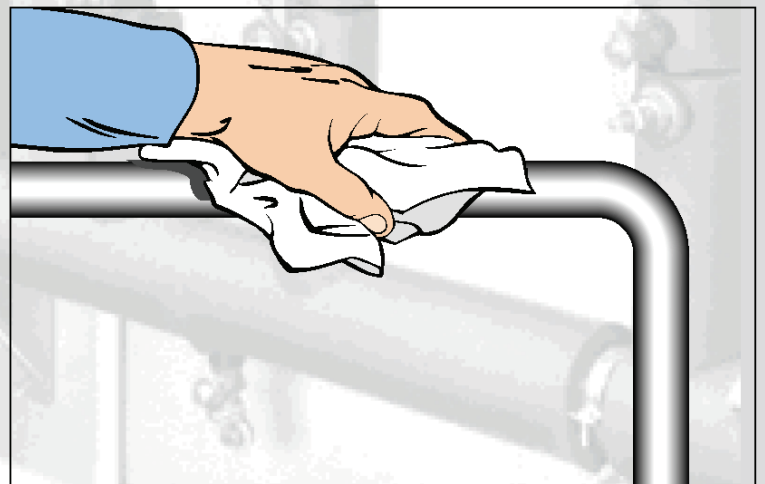

Réaliser la pose de l'isolant dans un air ambiant de + 10° à + 30°C. **2**

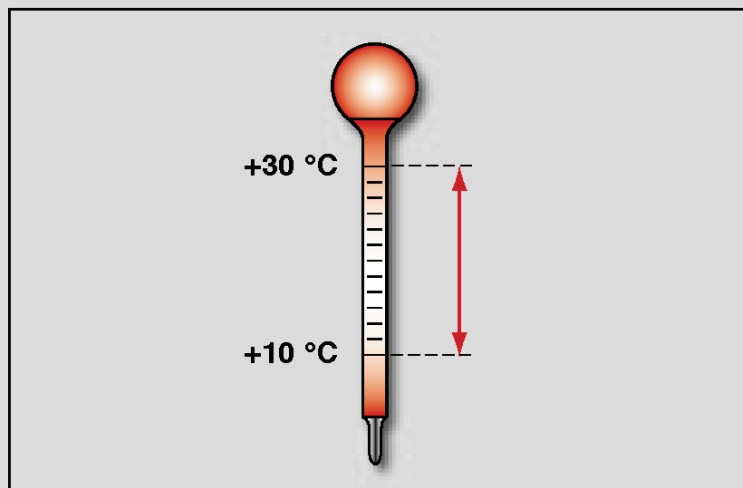

Placer les manchons pré-découpés sur la tuyauterie, avec la bande isolante adhésive de recouvrement face à soi. **3**

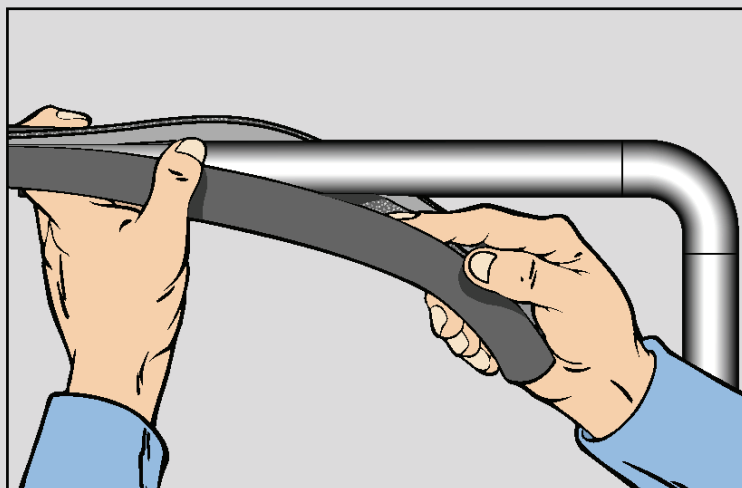

Bien ajuster le manchon de façon à aligner le joint longitudinal. **4**

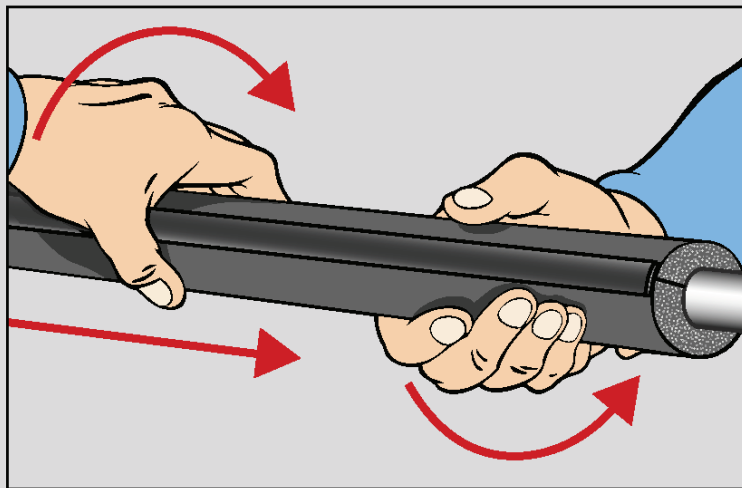

Pincer la tranche de l'isolant pour amorcer le décollement du film protecteur. **5**

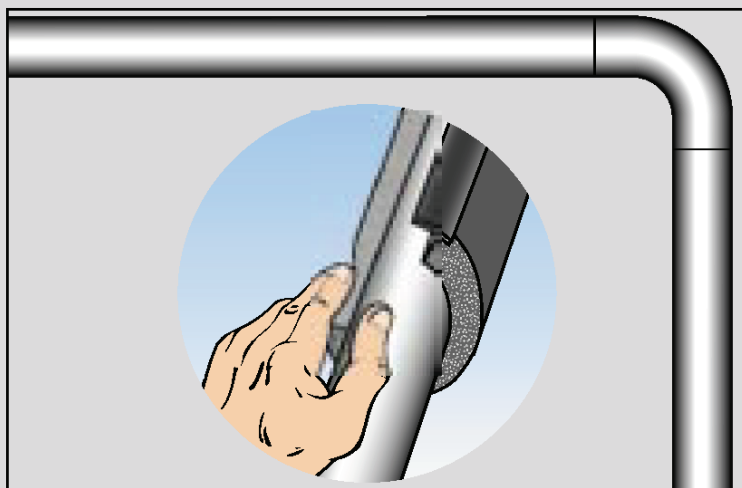

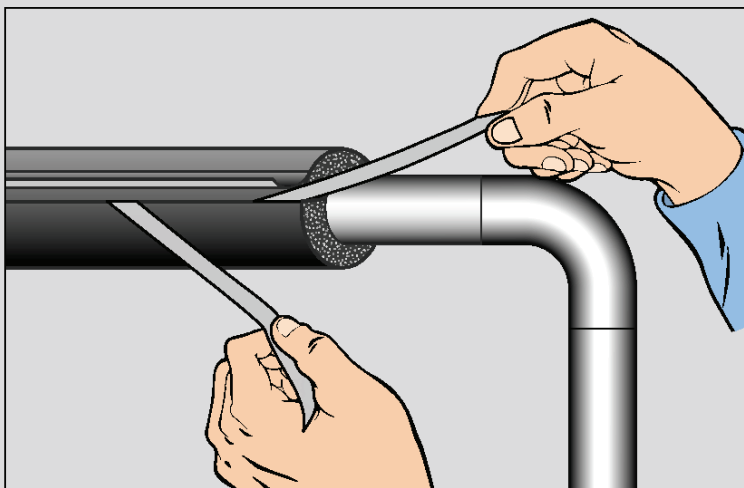

6 Décoller le film protecteur des adhésifs sur les chants.

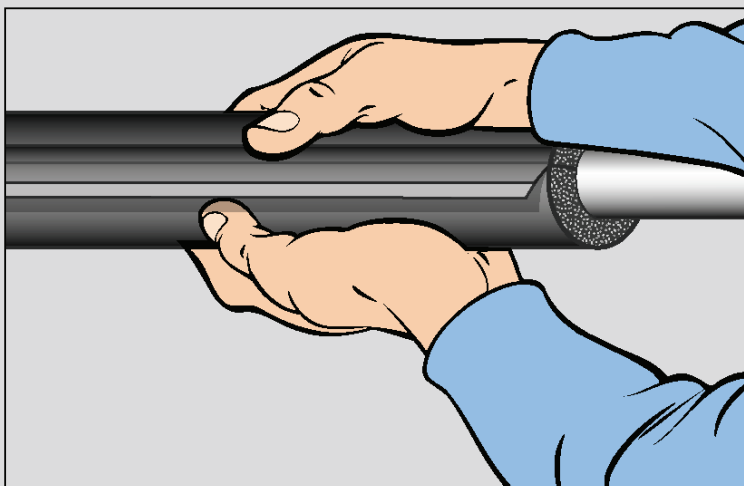

7 Presser le manchon de façon à bien coller les chants sur toute la longueur en commençant par les extrémités.

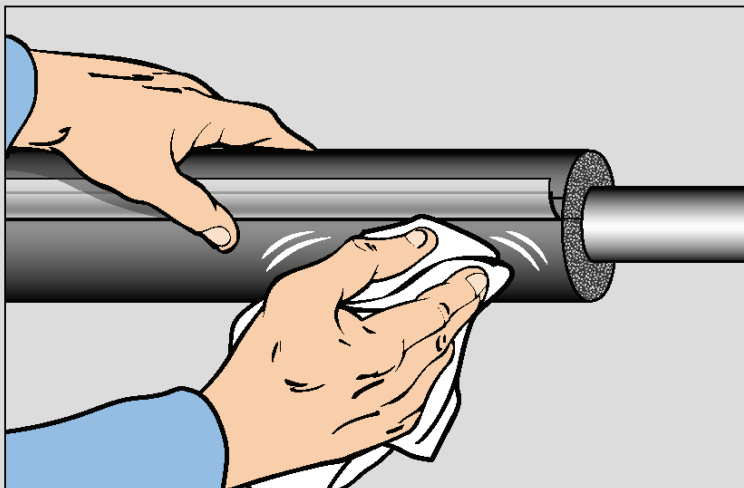

8 Dépoussiérer la surface du manchon qui va recevoir la bande isolante de recouvrement.

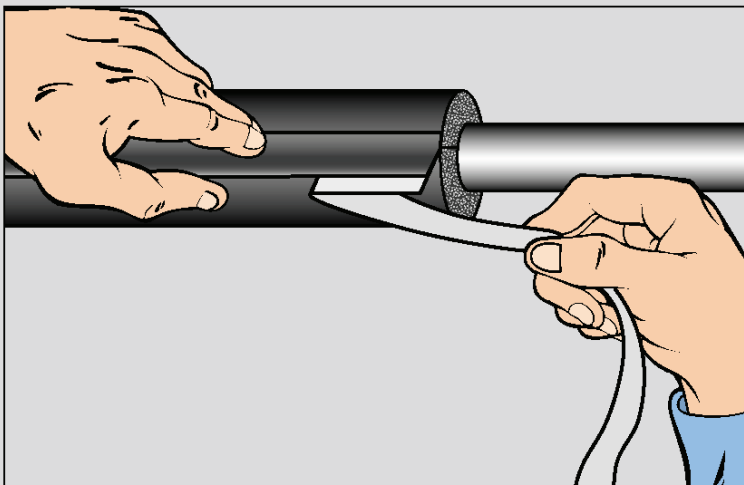

9 Décoller le film protecteur de la bande isolante adhésive de recouvrement.

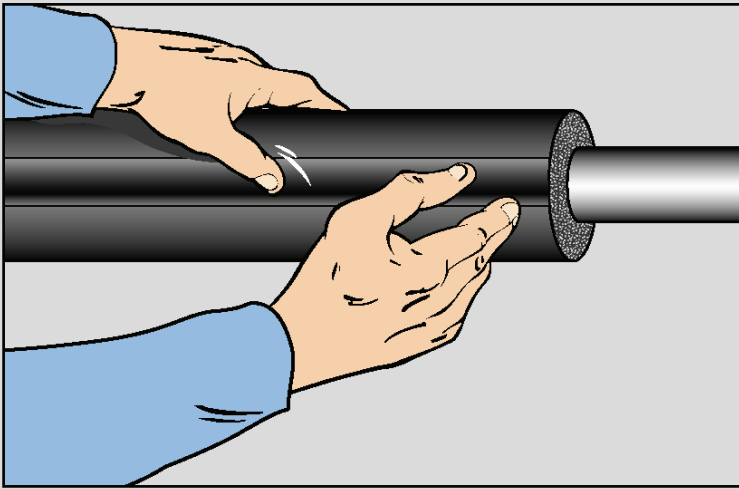

10 Presser fermement la bande isolante de recouvrement sur le manchon en commençant par une des extrémités.

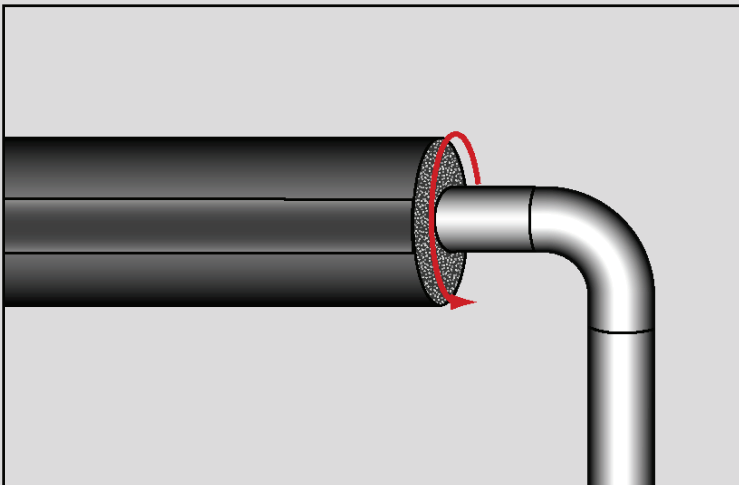

11 Afin d'empêcher le manchon de se déformer pendant le placement sur la tuyauterie, le faire pivoter d'un quart de tour de façon à positionner la bande sur le rayon intérieur du coude.

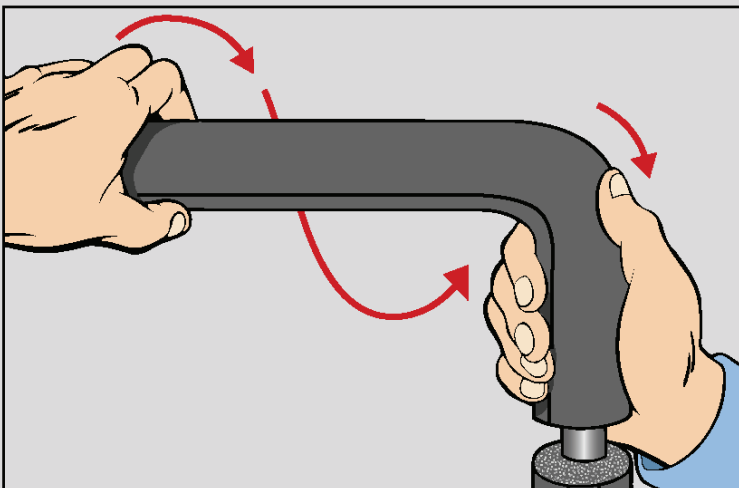

12 Etre particulièrement vigilant pour le passage des coudes ≤ 35 mm. Au-delà de ce diamètre, utiliser un coude préfabriqué K-Flex STC.

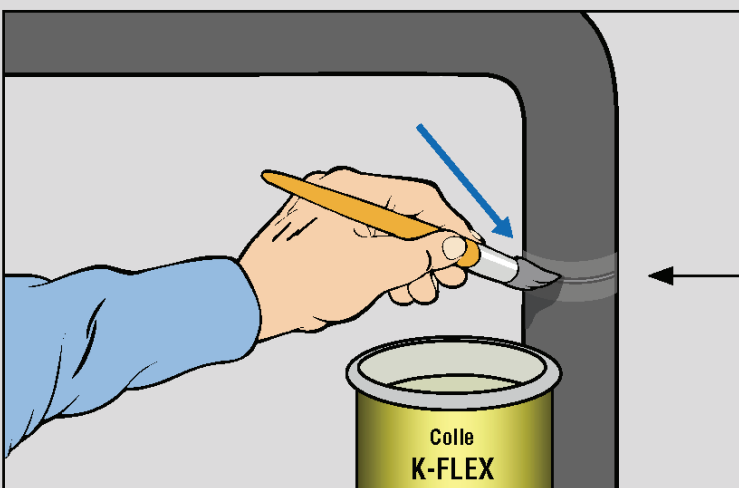
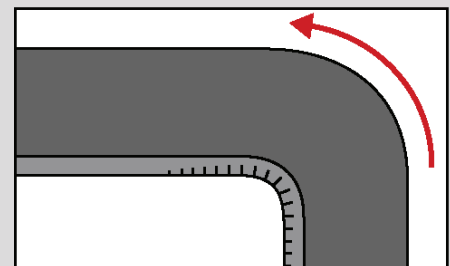

13 Une fois le manchon en place, le coller au manchon précédent avec de la colle K-Flex et un joint de recouvrement formé avec du ruban isolant adhésif.

