

VELA

Conduit flexible isolé
en rénovation de boisseau
ou création de conduit



Une gamme classée conduit
de fumée



Améliore l'évacuation des fumées



Conçu pour faciliter la pose



Joncoux

A Sphering Company

Conduit flexible isolé en rénovation de boisseau ou création de conduit

COMPOSITION DE LA GAMME

VELA est un conduit flexible isolé livré à la longueur souhaitée, à associer avec des accessoires de tubage ou de conduit. Les embouts hauts et bas sont livrés montés.

Les conduits VELA sont proposés en 6 diamètres et 7 longueurs

pour répondre à tous les appareils et toutes les puissances :

	Poids*/mètre (kg)	Poids*/paire d'embouts (kg)	Longueur (mètre)							
			3	4	5	6	7	8	9	10
Ø	80/140	2,17	0,64	Carton octogonal 1400x1400x499 mm			Carton octogonal 1500x1500x515 mm			
	100/160	2,55	0,76				Carton octogonal 1500x1500x1030 mm			
	130/190	3,19	0,93							
	150/210	3,57	1,03	Carton octogonal 1400x1400x997 mm			Carton octogonal 1500x1500x1030 mm			
	180/240	4,20	1,27							
	200/260	4,58	1,30							

* Poids des embouts bas et haut à rajouter par coupe

Performance isolante
25 mm de laine haute température.

Passage de fumée

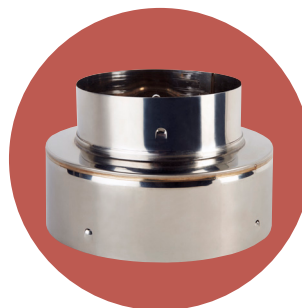

Embouts haut et bas dévissables
Les embouts haut et bas sont dévissables pour faciliter la découpe du flexible. Pas d'outil nécessaire pour les retirer et les remettre.

La paroi extérieure en aluminium assure une bonne souplesse du conduit

pour faciliter son insertion dans un boisseau, même dévoté.

La paroi intérieure en Inox 316L est compatible avec un maximum d'appareils, pour une vraie polyvalence.

Compatibilité appareils



Poêle à granulés



Poêle à bois



Chaudière à granulés

● ● UNE GAMME CLASSÉE CONDUIT DE FUMÉE selon la norme NF EN 1856-1

VELA est un conduit flexible isolé pouvant être posé en création de conduit de fumée ou en rénovation de boisseau. Il permet de rendre conforme un conduit existant dont l'écart aux matériaux combustibles ne respecterait pas les normes en vigueur. Poser un conduit VELA est gage de sécurité et de performance.



Distance de sécurité aux matériaux combustibles :

- 80 mm pour une installation en conduit de fumées
- 40 mm du conduit existant en rénovation de boisseau

Une exceptionnelle performance d'isolation thermique



- La laine isolante haute température SuperWool, bénéficie d'une **excellente stabilité thermique** et conserve sa structure fibreuse souple initiale jusqu'à sa température maximale d'utilisation de 1200° en continu.
- Les appareils de dernière génération génèrent des températures de fumées de plus en plus basse, ce qui pénalise le tirage. En évitant le refroidissement des fumées sur toute la longueur du conduit, **VELA améliore le tirage** et l'évacuation des fumées de façon conséquente.

Une conception pensée pour faciliter la pose



- Avec un diamètre extérieur parmi les mieux optimisés du marché, le conduit VELA est plus facile à insérer dans les boisseaux, lorsque chaque millimètre compte.
- Sa paroi extérieure en aluminium lui confère **un bon rayon de courbure**, pour faciliter sa mise en œuvre dans un boisseau dévié.
- La découpe du flexible peut se faire au choix par le haut ou par le bas, simplement en dévissant l'embout, et en le revissant ensuite.

Un conduit multi-usage



Polyvalent, VELA sera mis en place dans l'habitat individuel, aussi bien en création de conduit que dans un boisseau, dans le cadre d'une rénovation.

- Conduit de cheminée

En l'absence de boisseau, Vela peut être posé en tant que conduit de cheminée. C'est également le cas lorsque le boisseau n'existe pas dans son intégralité.

- Rénovation de boisseau

En rénovation, il restitue la distance de sécurité d'un boisseau existant non conforme et conserve une température élevée des fumées permettant d'améliorer le tirage.

Classement C€

T450 N1 W V2 L50010 G 80



Fonctionnement sec et condensation
Compatible avec les poêles ou les
chaudières à granulés condensation.



La pose dans un boisseau maçonné

La gamme **VELA** bénéficie d'un diamètre extérieur optimisé, ce qui facilite la mise en œuvre malgré le manque d'espace. Selon les configurations, vous avez le choix de procéder à la découpe du flexible par le haut ou le bas, en dévissant l'embout de votre choix. Pour fixer le flexible, vous disposez de l'ensemble de la gamme standard d'accessoires Joncoux.



1

Kit de finition haute avec embout innovant empêchant toute infiltration d'eau dans le conduit. Ventilation haute 5 cm³ intégrée. Chapeau amovible pour faciliter le ramonage.



2

Embouts haut et bas montés d'usine et dévissables pour permettre la découpe du flexible. Ils se remontent sans outils, simplement en les vissant sur le flexible.



3

Le conduit flexible isolé Vela est doté d'un bon rayon de courbure, d'un diamètre extérieur optimisé et d'embouts facilement dévissables.



4

Raccord poêle/tubage avec ventilation basse de 20 cm² intégrée.



5

La plaque de propreté existe en blanc ou noir, carrée ou rectangulaire. Se clipse sur le raccord poêle tubage.

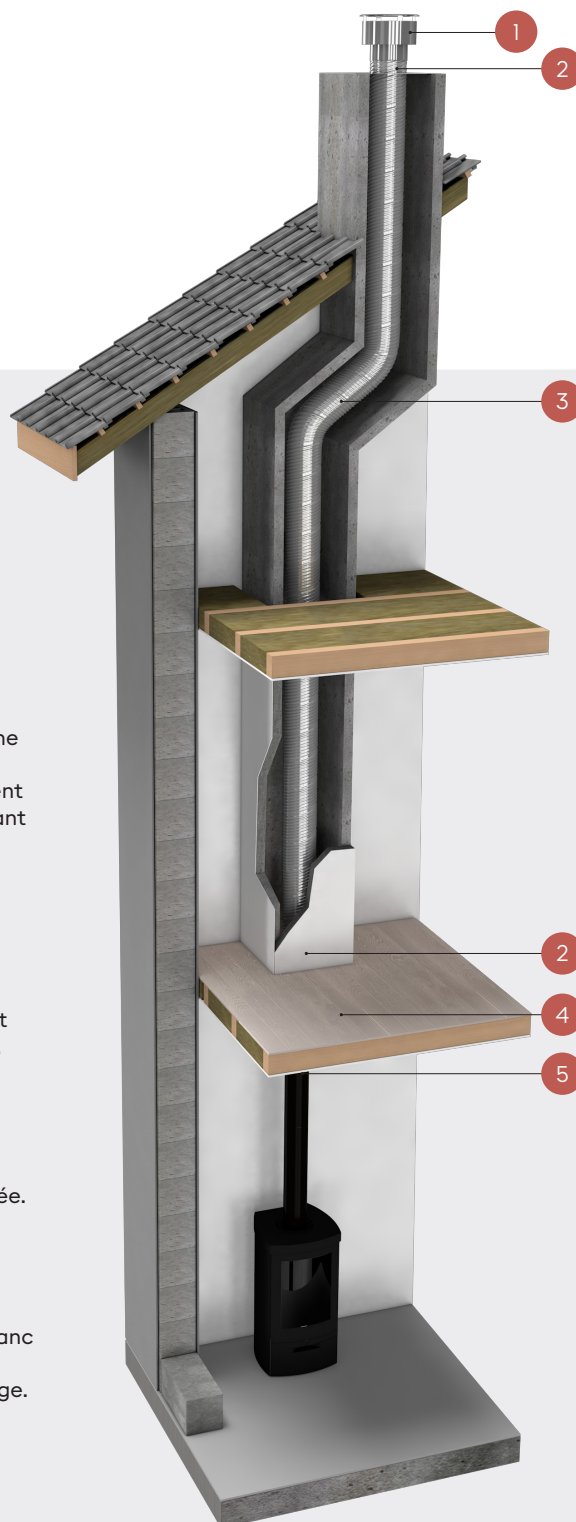

La pose en création de conduit de fumée

Le flexible isolé **VELA** est classé conduit de fumées, vous permettant de le poser en dehors d'un boisseau. Une gamme d'accessoires spécifiques a été développée pour le supporter et garantir les 80 mm de distance de sécurité réglementaires.

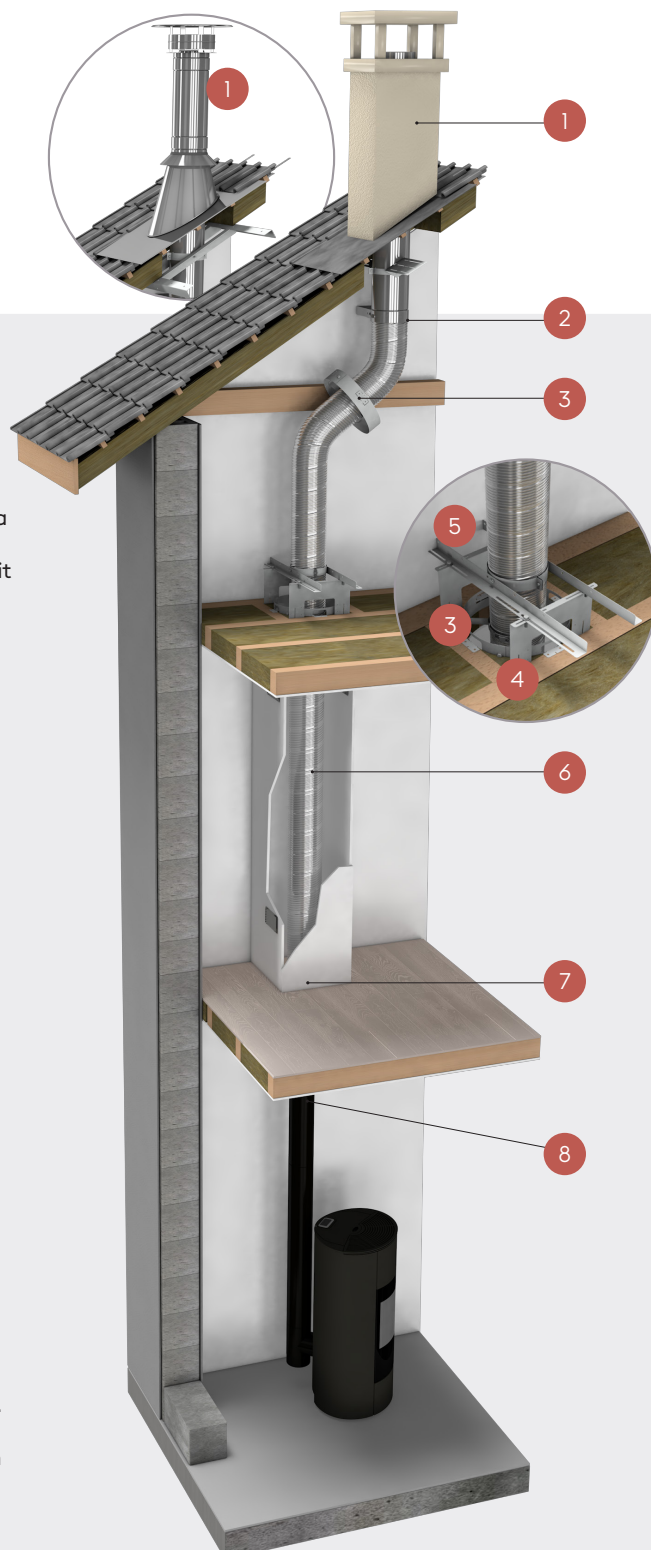

1 Sortie de toit cylindrique et carrée avec élément DPI, DP Orion ou DP Pellets.



2 Adaptateur haut de conduit DP/Vela pour permettre la jonction entre le flexible et la sortie de toit, qu'elle soit standard ou cylindrique. Existe en version DPI, DP Orion ou DP Pellets.



3 Bride distance de sécurité à positionner à chaque traversée de plancher, mais aussi lorsqu'un matériau combustible passe à proximité du conduit. Elle garantit le respect des 8 cm de distance aux matériaux combustibles.



4 Réhausse collier de soutien.



5 Collier de soutien permettant le maintien du conduit dans la traversée de dalle



6 Le conduit flexible isolé Vela est doté d'un bon rayon de courbure, d'un diamètre extérieur optimisé et d'embouts facilement dévissables



7 Adaptateur bas de conduit DP/Vela. Il permet la jonction entre le flexible et le conduit rigide. Existe en version DPI, DP Orion ou DP Pellets.



8 Élément de finition DP en traversée de dalle, pour une jonction esthétique entre le conduit et le raccordement. Disponible en noir ou blanc.

Accessoires

● ● ACCESSOIRES POUR LA CRÉATION DE CONDUIT

Supportage



Collier de soutien flexible isolé



Bride murale réglable 60-110 mm



Bride distance de sécurité

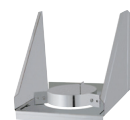

Support mural réglable 60-110 mm

Adaptateurs double paroi / Vela



Adaptateur haut de conduit
Trois versions disponibles :
DPI, DP Orion ou DP Pellets



Adaptateur bas de conduit
Trois versions disponibles :
DPI, DP Orion ou DP Pellets

● ● ACCESSOIRES POUR LA RÉNOVATION DE BOISSEAU

Haut de conduit



Kit de finition haute



Chapeau plat



Plaque d'étanchéité haute



Collier de tubage

Bas de conduit



Kit de connexion



Raccord poêle / tubage



Plaques de propreté



Té de tubage

Pour plus de choix,
se référer à l'onglet Tubage flexible / Accessoires du catalogue tarif.

Conduit flexible isolé

SCHÉMAS ET DIMENSIONS

1 | Collier de soutien flexible isolé

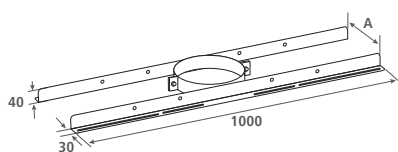

2 | Bride murale réglable 60-110 mm

Courses maxi +35mm

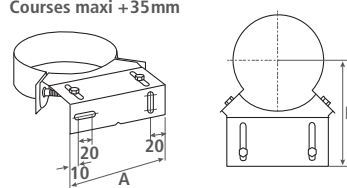

3 | Bride distance de sécurité

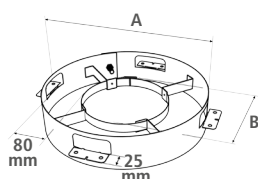

4 | Support mural réglable 60-110 mm

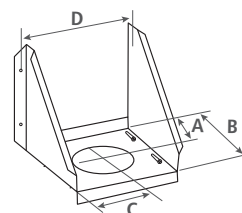

5 | Adaptateur haut et bas VELA - DPI

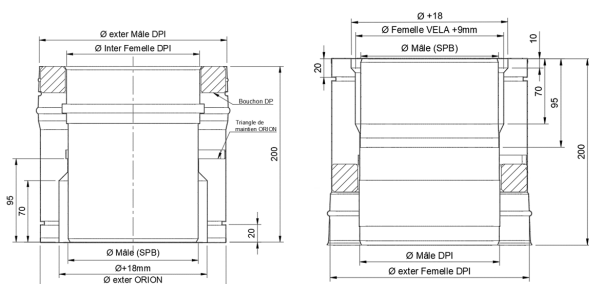

6 | Adaptateur haut et bas VELA - ORION

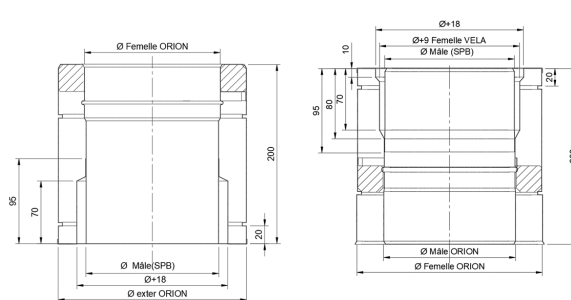

Désignation

	Ø. int.	80	100	130	150	180	200
	Ø. ext.	140	160	190	210	240	260
1 Collier de soutien flexible isolé	A	150	170	200	220	250	270
2 Bride murale réglable 60-110 mm	A	146	160	181	195	209	230
	B	65	66	67	68	69	70
3 Bride distance de sécurité	A	300	320	350	370	400	420
	B	140	160	190	210	240	260
4 Support mural réglable 60-110 mm	A	129	139	154	164	179	189
	B	291	311	341	361	391	411
	C	119	129	144	154	169	179
	D	280	300	330	350	380	400



joncoux.fr



Sphering
Group

Flue & Air Care
Since 1919

**ENSEMBLE,
À L'ÉPREUVE DU TEMPS**

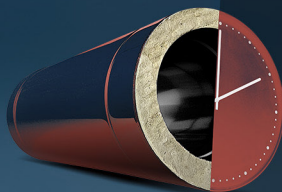

Joncoux

A Sphering Company

