



GAMME  
**MINIMAX<sup>®</sup>**

Caissons d'extraction VMC tertiaire  
Débit 50 à 3 000 m<sup>3</sup>/h

**01**





Moteur incorporé débit 50 à 3000 m<sup>3</sup>/h

### APPLICATION

- Destiné à la ventilation de locaux nécessitant de faibles et moyens débits.
- Peut être utilisé en extraction ou en insufflation.
- ▲ Particulièrement adapté pour répondre à des contraintes dimensionnelles d'installation (faible hauteur) et à des exigences acoustiques (version isolation phonique renforcée).

### GAMME

- Déclinée en 5 tailles et 7 modèles, la gamme MINIMAX® couvre des débits de 50 à 3 000 m<sup>3</sup>/h.

### CONSTITUTION

- Caisson en tôle d'acier galvanisé, épaisseur 10/10<sup>e</sup>.
- Couvercle amovible fixé par quatre vis.
- Piquages circulaires en ligne à double joints pour garantir l'étanchéité des réseaux (ATEC.CSTB N°13-224-V2).

- Interrupteur proximité cadenassable monté.
- Passe fil pour câble d'alimentation.
- Caisson équipé de pieds avec empreinte  pour fixation.

### MOTOVENTILATEUR

- Moteur accouplement direct avec protection thermique incorporée (en série sur le bobinage).
- Modèle MINIMAX® 125 à 250 : turbine à réaction simple ouïe..
- Autres modèles : turbine à action double ouïe.
- ▲ Moteur 3 vitesses jusqu'au modèle 250.

### INSTALLATION

- Equipé d'un couvercle pare-pluie, il peut être installé en extérieur.
- Possibilité d'utiliser le caisson en plafond ou contre un mur dans toutes les positions.
- Accès aisé à tous les éléments internes.
- Température d'utilisation : 40° C.

### VARIANTE

- Version PHONIC avec isolation laine de roche, très haute densité (120 kg/m<sup>3</sup>).
- Version G4 avec filtre gravimétrique G4, épaisseur 25 mm.

### OPTIONS DE MONTAGE OU ELECTRIQUES

- De nombreuses options sont disponibles (voir page 61).

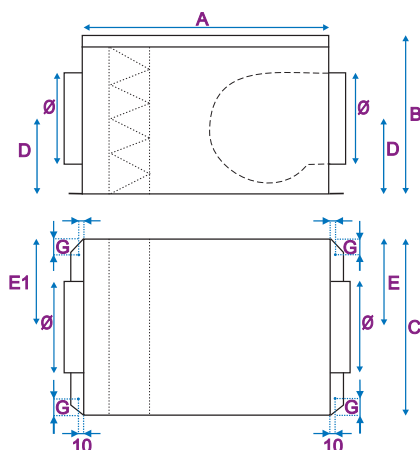

### CARACTÉRISTIQUES DIMENSIONNELLES

## MINIMAX®

Modèle MINIMAX®	A mm	B mm	C mm	Ø mm	D mm	E1 mm	E mm	G mm	Poids appareil (kg)	
									NI	PHONIC
125	515	235*	370	125	120	185	185	50	10	12
160	515	235*	370	160	120	185	185	50	10	12
200	590	260*	420	200	125	210	210	60	14	16
250	540	335*	450	250	165	225	225	60	16	19
315	470	385	450	315	205	225	225	60	20	23
316	470	385	450	315	205	225	225	60	22	25
355	570	475	550	355	275	275	275	60	28	33

\* Hauteur caisson PHONIC = B + 25mm



**AFFICHAGE DES  
PERFORMANCES**  
Les produits repérés par ce logo  
respectent les recommandations d'affichage  
des performances définies par Uniclimate.

Nota : Les courbes  
sont réalisées avec pi-  
quages d'aspiration  
et rejet caisson raccordés (configuration D  
selon la norme NF N 13141-4).

### TABLEAU DE PRÉSÉLECTION

## MINIMAX®

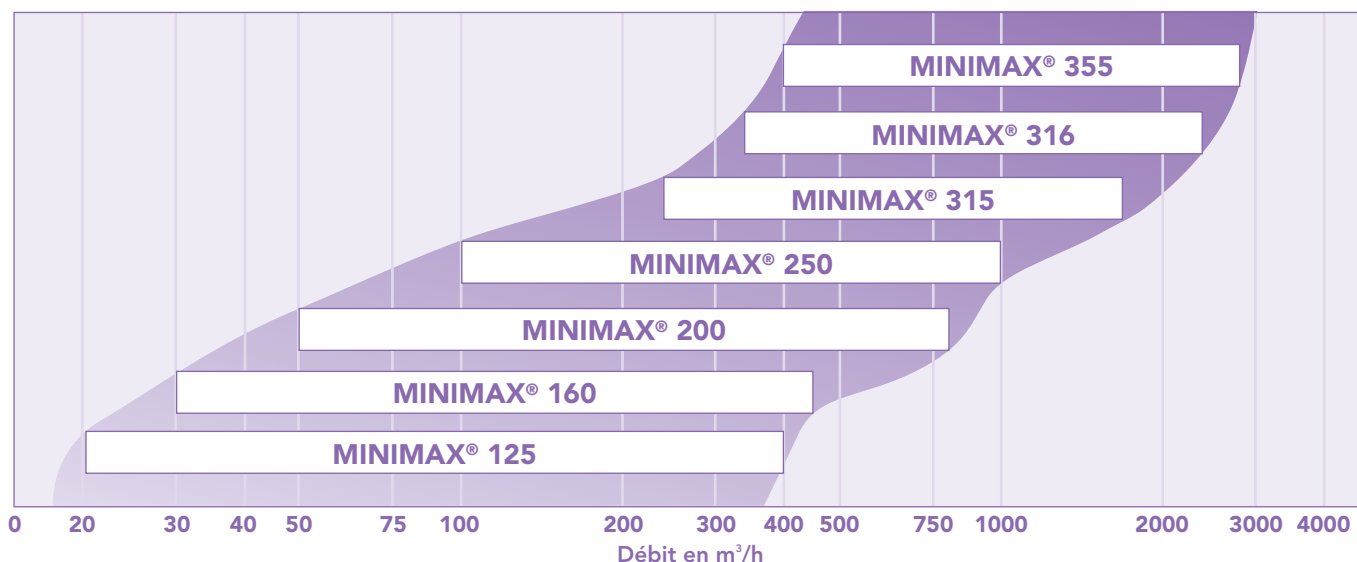

- Les valeurs  $L_{p4m}$  dB(A) (○) indiquées sur les courbes correspondent au niveau de pression acoustique à 4 m en champ libre hémisphérique, sur une surface réfléchissante, rejet caisson non raccordé.
- Les valeurs  $L_{wA}$  cond aspiration dB(A) (□) indiquées sur les courbes correspondent au niveau de puissance acoustique global rayonné dans le conduit d'aspiration d'un MINIMAX® PHONIC.
- Pour obtenir le spectre acoustique de puissance sonore " $L_{wA}$  cond aspiration dB(A)", côté aspiration, ajouter les valeurs ci-dessous au niveau de puissance acoustique " $L_{wA}$  cond aspiration dB(A)" mentionné sur les courbes (□).

Pondération spectre acoustique amont en fonction de $L_{wA}$ cond aspiration dB(A) (□) indiqué sur les courbes									
Fréquence	63Hz	125Hz	250Hz	500Hz	1 kHz	2 kHz	4 kHz	8 kHz	Global
Pondération MINIMAX 125 dB(A)	-23	-10	-2	-1	1	1	-6	-17	6
Pondération MINIMAX 160 dB(A)	-23	-10	-2	-1	1	1	-5	-17	6
Pondération MINIMAX 200 dB(A)	-23	-10	-1	-1	1	1	-6	-16	6
Pondération MINIMAX 250 dB(A)	-23	-11	-4	-2	6	4	-2	-13	9
Pondération MINIMAX 315 dB(A)	-16	-7	-4	-2	0	-1	-7	-13	5
Pondération MINIMAX 316 dB(A)	-16	-7	-4	-2	0	-1	-7	-13	5
Pondération MINIMAX 355 dB(A)	-16	-7	-4	-2	0	-1	-7	-13	5
Pondération MINIMAX 125 PHONIC dB(A)	-23	-12	-3	-8	-10	-15	-18	-22	0
Pondération MINIMAX 160 PHONIC dB(A)	-23	-12	-3	-8	-10	-15	-17	-22	0
Pondération MINIMAX 200 PHONIC dB(A)	-23	-12	-2	-8	-10	-15	-18	-21	0
Pondération MINIMAX 250 PHONIC dB(A)	-23	-13	-5	-9	-5	-12	-14	-18	0
Pondération MINIMAX 315 PHONIC dB(A)	-15	-8	-3	-8	-11	-18	-20	-20	0
Pondération MINIMAX 316 PHONIC dB(A)	-15	-8	-3	-8	-11	-18	-20	-20	0
Pondération MINIMAX 355 PHONIC dB(A)	-15	-8	-3	-8	-11	-18	-20	-20	0

- Le niveau de puissance acoustique global rayonné dans le conduit aval " $L_{wA}$  cond refoulement dB(A)" s'obtient en ajoutant 20 dB(A) aux valeurs " $L_{p4m}$  dB(A)" (○), indiquées sur les courbes.
  - Pour obtenir le niveau de pression acoustique  $L_p$  dB(A), en champ libre hémisphérique, à une certaine distance, appareil posé au sol sur surface réfléchissante, côté aspiration raccordé, côté refoulement non raccordé, ajouter les valeurs ci-dessous à  $L_{p4m}$  dB(A) (○) indiqué sur les courbes.

Pondération $L_p$ à diverses distances en fonction de $L_{p4m}$ (○)						
Distance (m)	2 m	3 m	4 m	5 m	7 m	10 m
Pondération distance dB(A)	6	2	0	-2	-5	-8

NOTA :

Tolérance = Valeurs globales +/- 3 dB(A)  
Spectres acoustiques +/- 5 dB(A)

- Pour obtenir le niveau sonore "NSC4" à 4 m, appareil raccordé à l'aspiration et au refoulement par une gaine de même isolation phonique que le caisson, appliquer la pondération suivante :  
MINIMAX PHONIC : NSC4 =  $L_{p4m}$  (○) -17  
MINIMAX NON ISOLÉ : NSC4 =  $L_{p4m}$  (○) -9

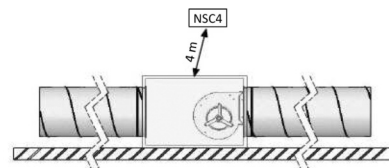
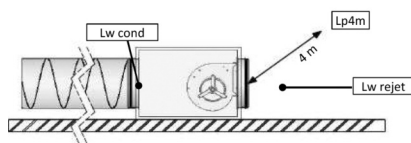

Modèle MINIMAX®	Tension alimentation (V / Ph / Hz)	Puissance nominale (W)	Intensité de protection (A)	Temp. Utilisation (°C / °C)	Moteur IP/Classe	Protection thermique *	Variation de vitesse
MINIMAX® 125	230 / 1 / 50	52	0,23	-25 / 60	IP44 / B	PTI	AUTOTRANSFO OU ÉLECTRONIQUE
MINIMAX® 160	230 / 1 / 50	52	0,23	-25 / 60	IP44 / B	PTI	
MINIMAX® 200	230 / 1 / 50	102	0,45	-25 / 60	IP44 / F	PTI	
MINIMAX® 250	230 / 1 / 50	155	0,68	-25 / 60	IP44 / F	PTI	
MINIMAX® 315	230 / 1 / 50	147	1,6	-20 / 40	IP55 / F	PTI	
MINIMAX® 316	230 / 1 / 50	300	2,4	-20 / 40	IP55 / F	PTI	
MINIMAX® 355	230 / 1 / 50	420	3,9	-20 / 40	IP55 / F	PTI	

\* PTI : Protection thermique intégrée



### MINIMAX® 125

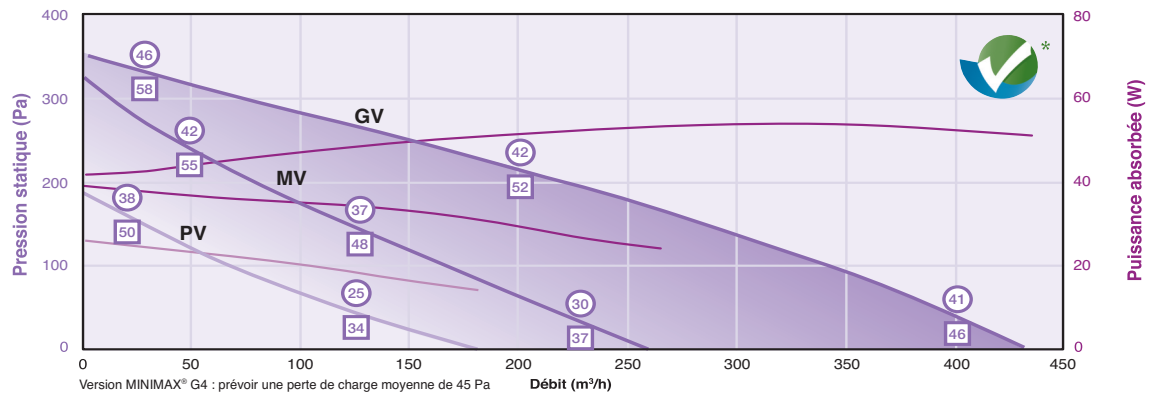

### MINIMAX® 160

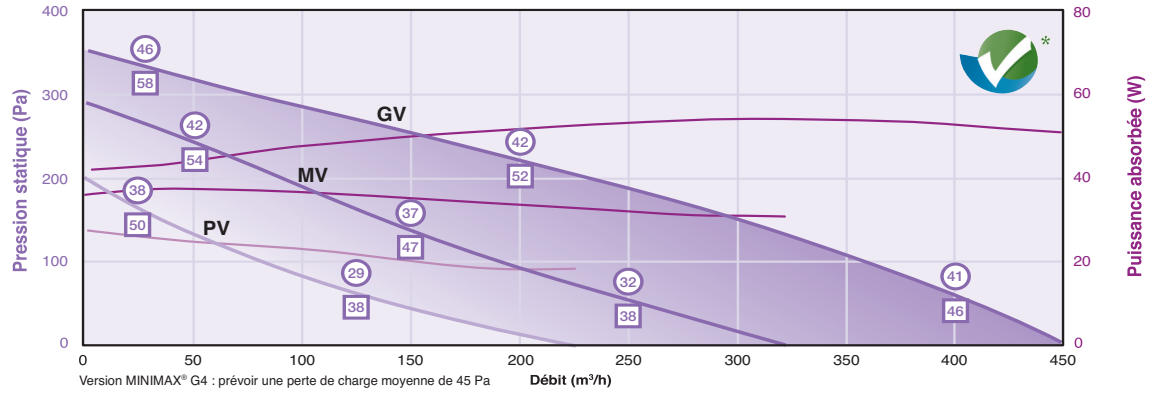

### MINIMAX® 200

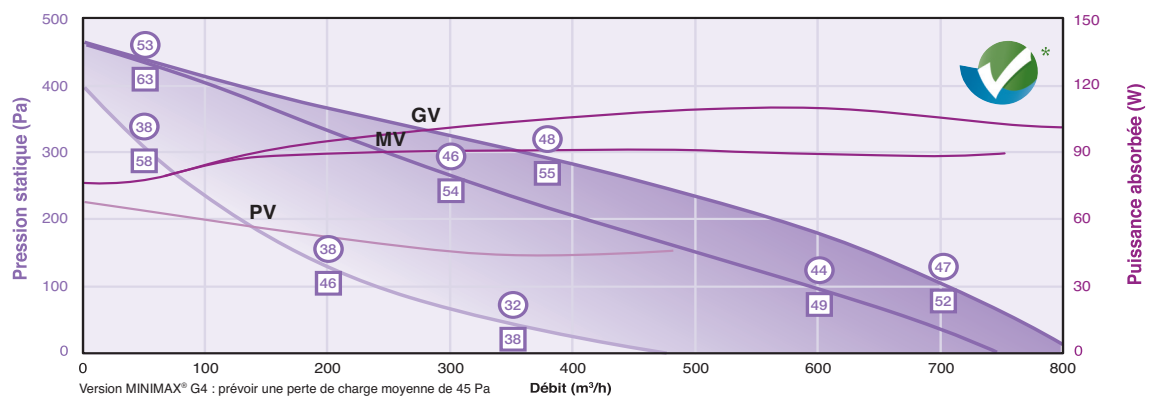

### MINIMAX® 250

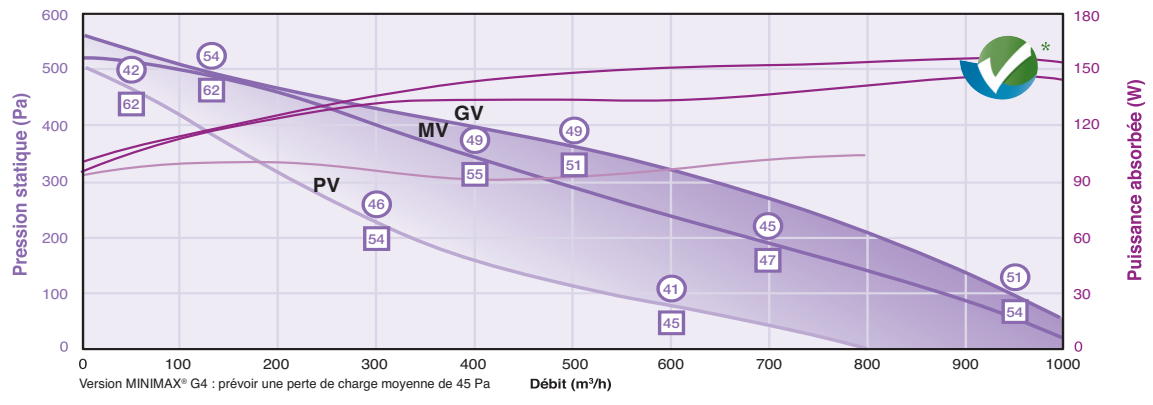

Caractéristiques acoustiques pour un MINIMAX® PHONIC

○ Niveau de pression acoustique à 4m, en champs libre, aspiration raccordé Lp4m (dBA)

□ Puissance sonore aspiration caisson LWcond (dBA)

## MINIMAX® 315

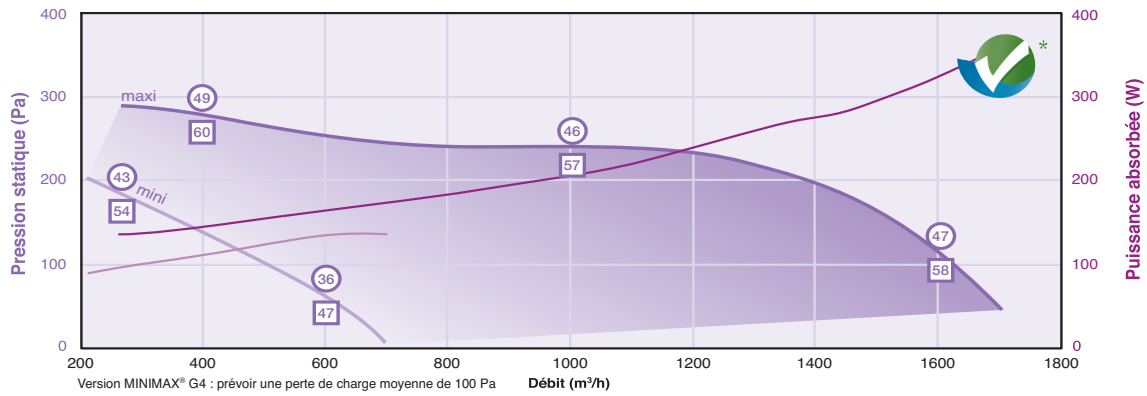

## MINIMAX® 316

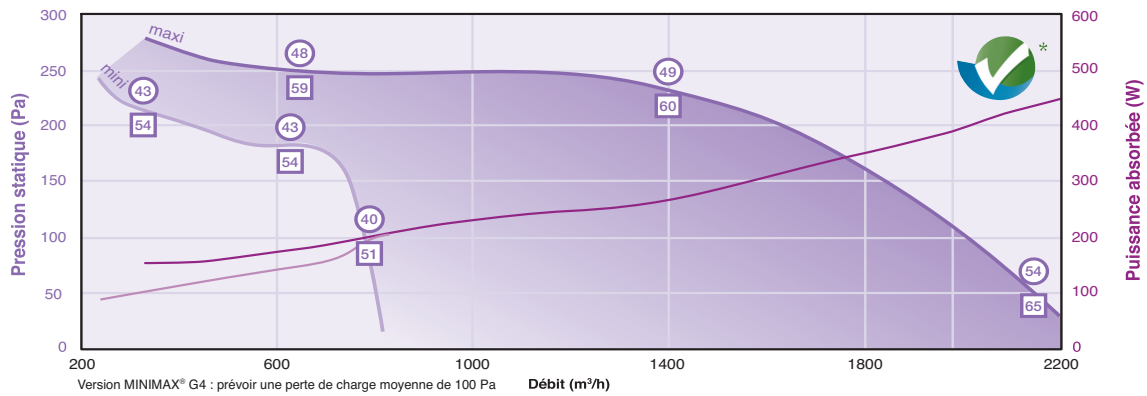

## MINIMAX® 355

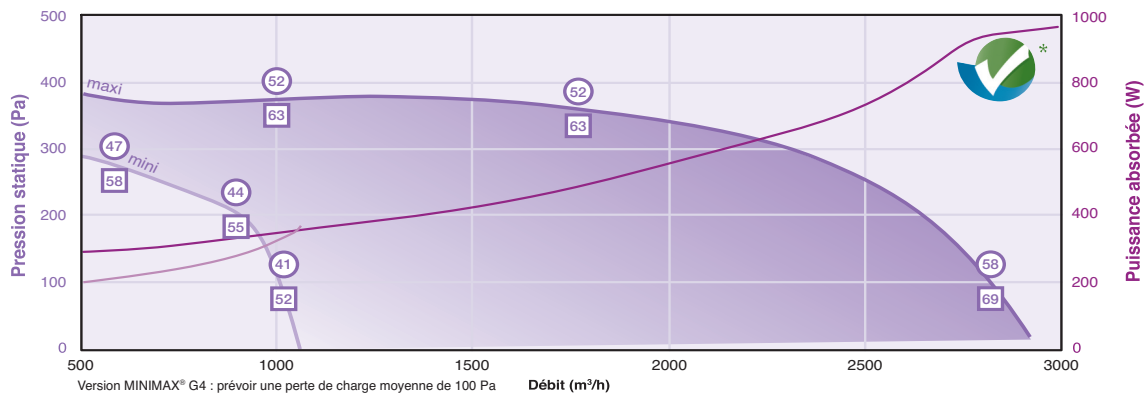

Caractéristiques acoustiques pour un MINIMAX® PHONIC

○ Niveau de pression acoustique à 4m, en champs libre, aspiration raccordé Lp4m (dBA)

□ Puissance sonore aspiration caisson LWcond (dBA)



## GAMME MINIBLUE®

Caissons d'extraction VMC tertiaire  
Débit 50 à 3500 m<sup>3</sup>/h

# 02

